

Лист данных: Wilo-TOP-D 125 (PN 6)

Характеристики

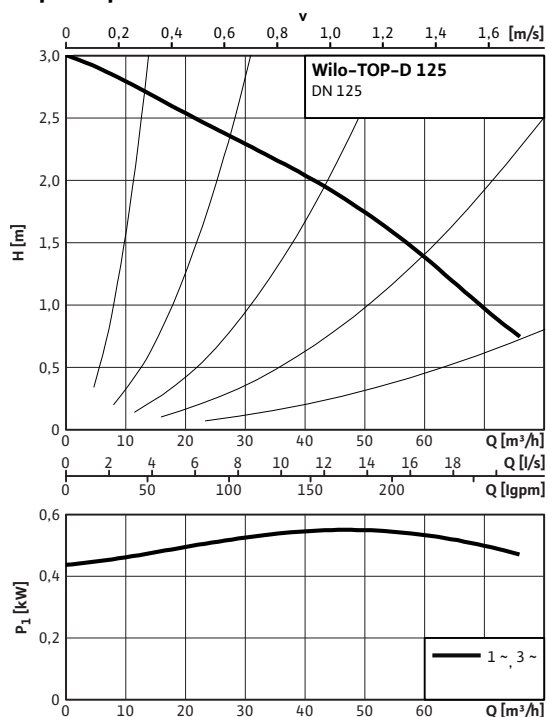

Габаритный чертеж

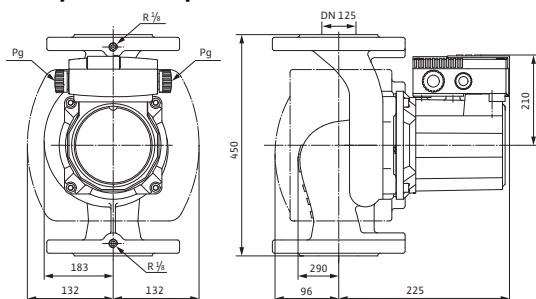

Габаритный чертеж фланца

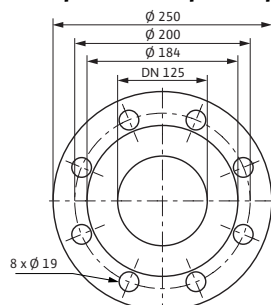

Допустимая перекачиваемая среда (другие среды по запросу)

Вода систем отопления (согласно VDI 2035)

Водогликолевая смесь (макс. 1:1; при доле гликоля более 20 % необходимо проверять рабочие характеристики)

Допустимая область применения

Диапазон температур при макс. температуре окружающей среды +40 °C

-20 до +130 (в кратковременном режиме 2 ч: 140) °C

Макс. допустимое рабочее давление

P_{max} 6 bar

Подсоединения к трубопроводу

Номинальный внутренний диаметр фланца DN 125

Фланец Фланец PN 6 (рассчитан PN 16 согласно EN 1092-2)

Габаритная длина l_0 450 мм

Мотор/электроника

Создаваемые помехи EN 61000-6-3

Помехозащищенность EN 61000-6-2

Степень защиты IP X4D

Класс нагревостойкости изоляции H

Подключение к сети 3~230/400 В, 50 Гц

Частота сети F 50 Гц

Номинальная мощность мотора P_2 320 Вт

Частота вращения N 1260 об/мин

Потребляемая мощность 1~230 В P_1 440 - 550* Вт

Потребляемая мощность 3~400 В P_1 440 - 550 W

Ток при 3~230 В I 2,11 A

Ток при 3~400 В I 1,22 A

Защита мотора SK 602N/622N

Резьбовой ввод для кабеля PG 2x13.5/1x9

Материалы

Корпус насоса Серый чугун (EN-GJL-250)

Рабочее колесо Синтетический материал (PP - 50% GF)

Лист данных: Wilo-TOP-D 125 (PN 6)

Схема подключения

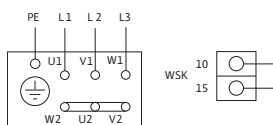

Подключение к сети 3~400 В, 50 Гц с WSK

WSK = защитный контакт обмотки

Полная защита мотора с опциональным устройством отключения Wilo-SK 602N/ WiloSK 622N или другими приборами управления с возможностью подключения WSK

Выключение: выключение по сигналу внешнего прибора управления/внешней системы регулирования

Сброс: Сброс сигнала неисправности выполняется автоматически после охлаждения мотора

(Схему подключения к SK 602N/SK 622N см. в разделе «Сервисное обслуживание/принадлежности»)

Схема подключения

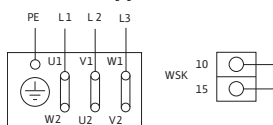

Подключение к сети 3~230 В, 50 Гц с WSK

WSK = защитный контакт обмотки

Полная защита мотора с опциональным устройством отключения Wilo-SK 602N/ WiloSK 622N или другими приборами управления с возможностью подключения WSK

Выключение: выключение по сигналу внешнего прибора управления/внешней системы регулирования

Сброс: Сброс сигнала неисправности выполняется автоматически после охлаждения мотора

(Схему подключения к SK 602N/SK 622N см. в разделе «Сервисное обслуживание/принадлежности»)

Вал насоса	Нержавеющая сталь (X46Cr13)	
Подшипники	Металлографит	
Минимальный подпор на всасывающем патрубке во избежание кавитации при температуре перекачиваемой воды		
Минимальный подпор при 50/95 /110/130°C	0,5 / 3 / 9 / 22 м	
Данные для заказа		
Изделие	Wilo	
Тип	TOP-D 125	
Арт.-№	2069395	
Вес, прим.	<i>m</i>	48 кг

* Без конденсатора

Размеры и габаритные чертежи: Wilo-TOP-D 125 (PN 6)

Габаритный чертеж

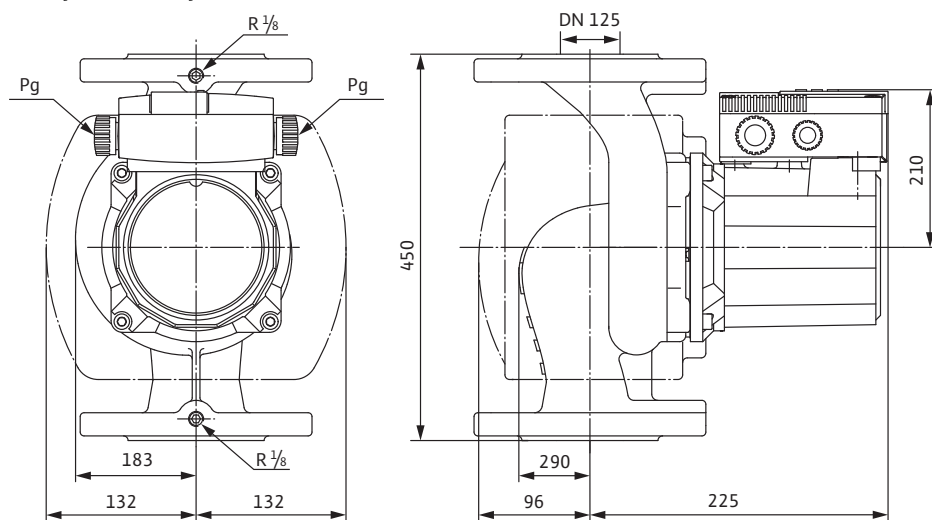

Характеристики: Wilo-TOP-D 125 (PN 6)

Характеристики

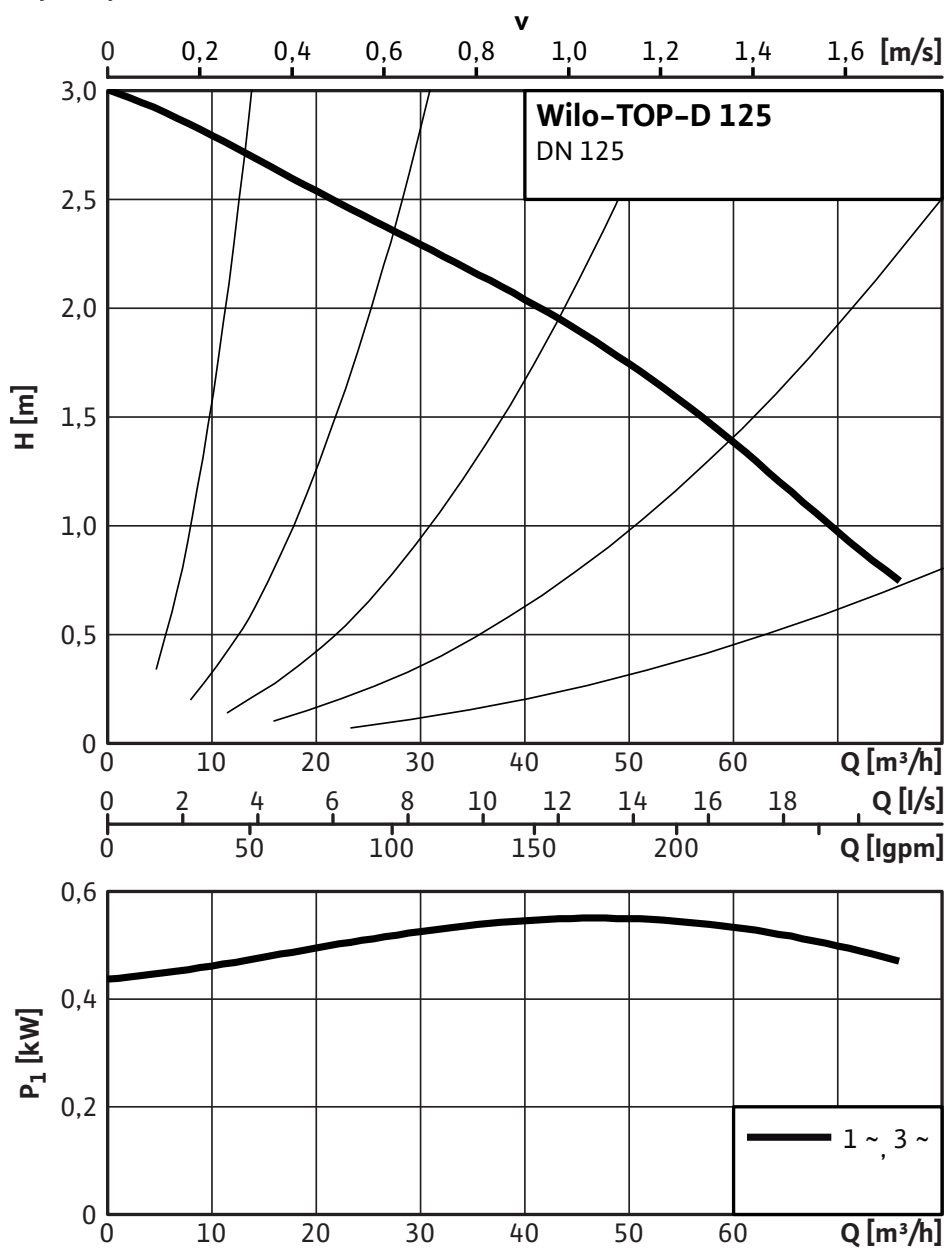

Данные для заказа: Wilo-TOP-D 125 (PN 6)**Данные для заказа**

Изделие	Wilo	
Тип	TOP-D 125	
Арт.-№	2069395	
Номер EAN	4016322889021	
Ценовая группа	W2	
Вес брутто	<i>m</i>	50 кг
Вес, прим.	<i>m</i>	48 кг

Тексты заявок: Wilo-TOP-D 125 (PN 6)

Возможно применение для любых систем водяного отопления, систем кондиционирования, закрытых контуров охлаждения и промышленных циркуляционных систем.

Не требующий обслуживания циркуляционный насос с мокрым ротором с резьбовым или фланцевым соединением, предназначенный для установок с малым сопротивлением трубопроводной сети.

Оснащение и функции

- подключение к сети;
- 3–400 В, 50 Гц;
- 3–230 В, 50 Гц в соединении треугольником;
- 1–230 В, 50 Гц по схеме Штейнмеца с конденсатором;
- насосы с 3 моторами;
- P_2 до 20 Вт: устойчивые к токам блокировки,
- P_2 от 60 Вт: полная защита мотора посредством защитного контакта обмотки в сочетании с устройством отключения
- насосы с контрольным индикатором направления вращения;
- корпус насоса покрыт катафоретическим лакированием (KTL) для оптимальной защиты от коррозии
- комбинированный фланец PN 6/PN 10 (при DN 40 – DN 65)
- теплоизоляция для применения в системах отопления

Материалы

Корпус насоса: Серый чугун (EN-GJL-250)

Рабочее колесо: Синтетический материал (PP – 50% GF)

Вал насоса: Нержавеющая сталь (X46Cr13)

Подшипники: Металлографит

Допустимая перекачиваемая среда (другие среды по запросу)

Макс. расход: $75 \text{ м}^3/\text{ч}$

Макс. напор: 2.9 М

Подсоединения к трубопроводу

Номинальный внутренний диаметр фланца: DN 125

Фланец: Фланец PN 6 (рассчитан PN 16 согласно EN 1092-2)

Габаритная длина: 450 мм

Мотор/электроника

Создаваемые помехи: EN 61000-6-3

Помехозащищенность: EN 61000-6-2

Степень защиты: IP X4D

Класс нагревостойкости изоляции: H

Подключение к сети: 3~230/400 В, 50 Гц

Частота сети: 50 Гц

Номинальная мощность мотора: 320 W

Частота вращения: 1260 об/мин

Потребляемая мощность 1~230 В: 440 – 550* Вт

Ток при 3~400 В: 1,22 А

Защита мотора: SK 602N/622N

Резьбовой ввод для кабеля: 2x13.5/1x9

Тексты заявок: Wilo-TOP-D 125 (PN 6)

Данные для заказа

Арт.-№: 2069395

Номер EAN: 4016322889021

Вес, прим.: 48 кг

Изделие: Wilo

Тип: TOP-D 125